

ИЛКОН

производственная фирма

Схема сборки

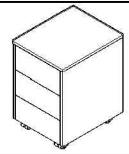

"Министр" Тумба мобильная МИН-45

- А - Топ
- Б - Бок левый
- В - Бок правый
- Г - Стенка задняя
- Д - Дно
- Е - Фасад
- Ж - Стенка ящика правая
- З - Стенка ящика левая
- И - Стенка ящика задняя
- К - Дно ящика

1) В бока (Б)(В) вкрутить стойки стяжки растекс 1 и вбить шканты 2. Скрепить между собой бока (Б)(В), дно (Д) и заднюю стенку (Г).

2) Собрать ящики скрепив между собой стенки боковые (Ж)(З), заднюю стенку (И) и дно (К) при помощи стяжек директа 7. К полученной конструкции прикрепить фасад (Е) через стяжки растекса 1, 4. Установить фиксаторы для направляющих 6 с нижней стороны дна ящика, в углы между фасадом и боковинами, закрепив их саморезами 8. Установить направляющие 6, закрепив их евровинтами 9

3) При помощи стяжек растекса 1, 3 прикрепить топ (А) к корпусу тумбы. Установить ящики и ролики мебельные 5. Установить заглушки.

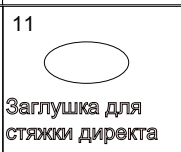
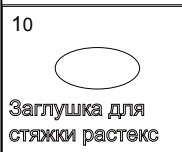
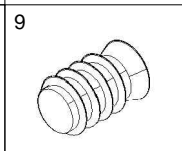
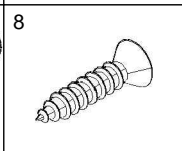
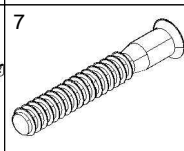
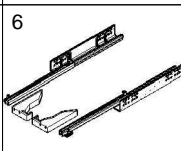
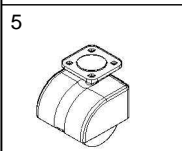
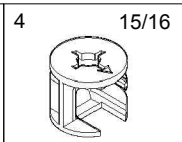
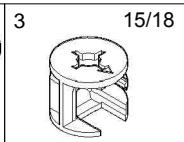
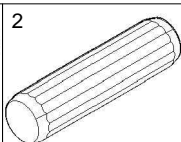
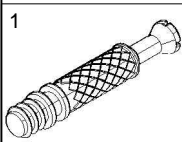
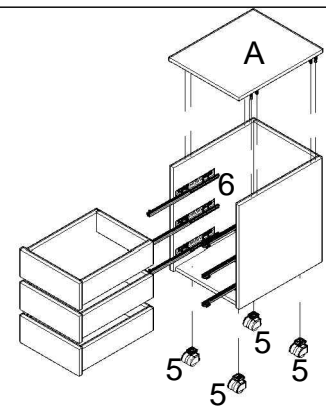
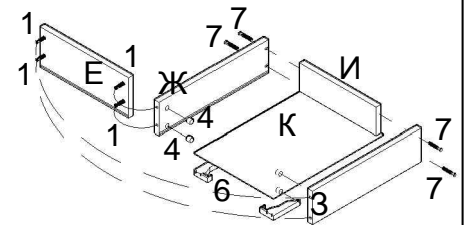
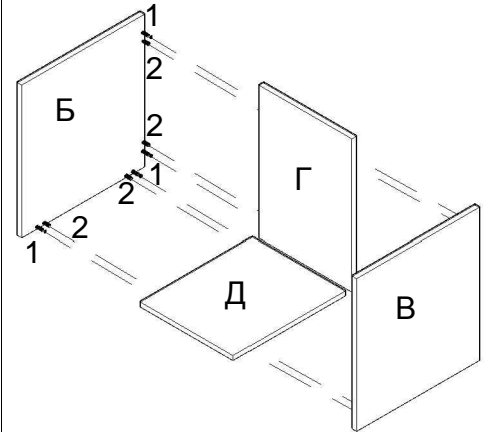
Заглушка для
стяжки растексЗаглушка для
стяжки директа